

Cotes :

- Longueur du rail : max. 7 m
- Hauteur : max. 5 m
- Surface : max. 35 m²

Hauteur de manœuvre : Dimension standard 1,55 m, à partir du bord supérieur de l'embout pour chaîne/cordon, monocommande.

Largeur des lamelles en mm : 127 (standard)
89

Autres largeurs de lamelles sur demande.

Refolement :

Au choix : à gauche, à droite, au centre ou divisé.

Largeur du paquet :

Dépend du nombre et de la largeur des lamelles (tableau des largeurs du paquet repris dans la liste de prix).

Variantes de montage :

- Clip pour plafond
- Equerre à dimensions d'écartement réglables : 60-108 mm, 108-156 mm, 156-204 mm

Coloris du rail:

- Blanc 9016
- Gris anodisé naturel
- Brun (eq 8019)
- Ivoire 1015

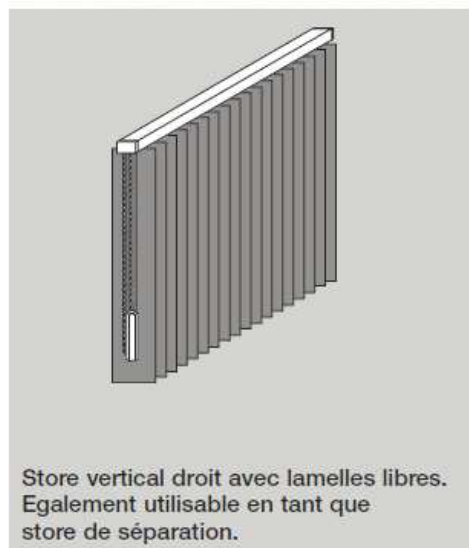

Store vertical droit avec lamelles libres. Egalement utilisable en tant que store de séparation.

Mesures et calcul du prix

Largeur à commander = Largeur du store l
Hauteur à commander = Hauteur du store H
(du bord supérieur du rail jusqu'au bord inférieur de la lamelle.)

Cotes à déduire

Dans l'embrasure de la fenêtre : il faut tenir compte au total d'un cm de jour dans la largeur du store.

Espace recommandé du sol au bas des lamelles : pour les sols plats env. 1 cm, pour les revêtements épais et pour les sols « irréguliers » env. 3 cm.

Prix de la largeur = Largeur du store l
Prix de la hauteur = Hauteur du store H

Le prix de la largeur, de la hauteur et la qualité des lamelles (tenir compte du groupe de prix) permettent de calculer le prix de base.

Les suppléments de prix la largeur de lamelles, les variantes de manœuvre et de montage s'ajoutent au prix de base.

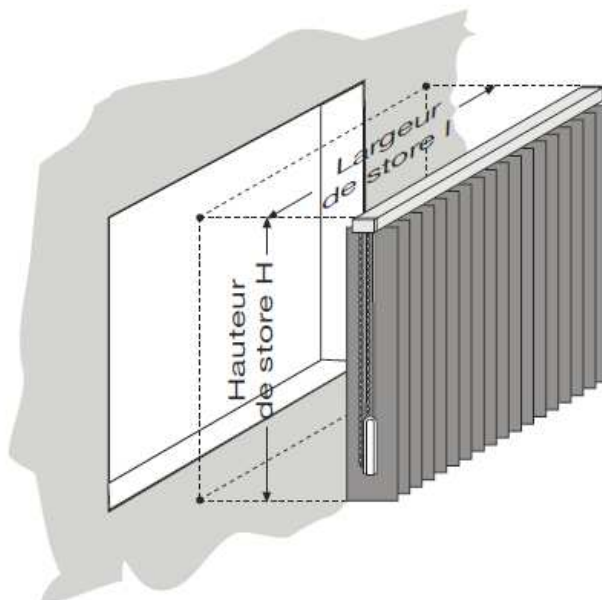

Variantes de manœuvre

Le store peut être exécuté avec les variantes de manœuvre ci-contre.

Toutes les variantes de manœuvre manuelles peuvent être placées à gauche ou à droite.

Le moteur IQ peut être positionné à droite, à gauche, en haut à droite et en haut à gauche.

Chaîne/cordon Chaîne/cordon
4 : 1



Mono-
commande



Motorisation



Largeur max. du store 4,5 m
Hauteur max. du store 5 m
Surface max. des lamelles 22,5 m²
Poids max. des lamelles 10 kg

Montage :

Les variantes de montage prévues pour chaque type sont reprises sur les feuillets spécifiques à chaque type.

Cotes des distances :

La distance standard **D** par rapport au mur (cote jusqu'à la moitié du rail) :

1/2 largeur de lamelle plus 10-15 mm.

Distance par rapport aux pièces en débordement (p. ex. poignée de porte) : 10-15 mm.

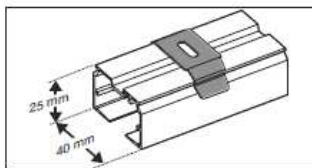

Pose avec clip plafond.

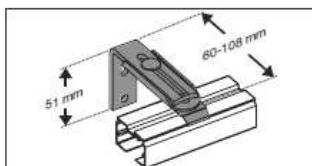
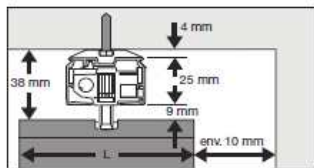

Pose avec équerre. Ecartement réglable : 60-108 mm.
(Accessoire spécial : 108-156 mm/156-204 mm.)

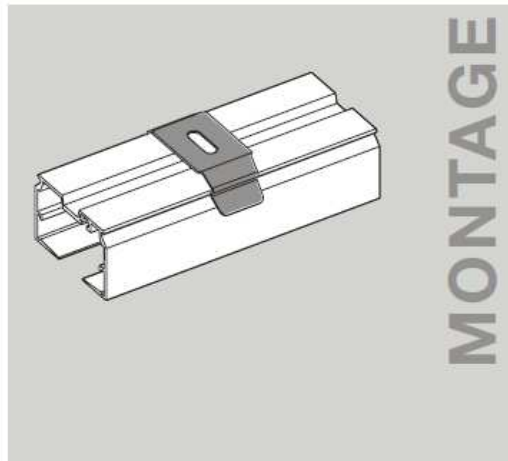
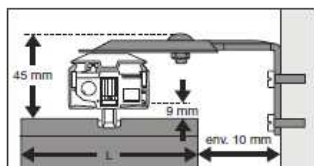

Cotes à déduire

Dans l'embrasure de la fenêtre : il faut tenir compte d'1 cm de jour au total pour la cote de la largeur du store.

Espace recommandé du sol au bas des
pour les sols « irréguliers » env. 3 cm.

Pose : possibilités et cotes

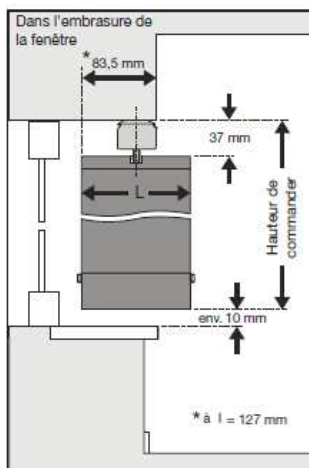
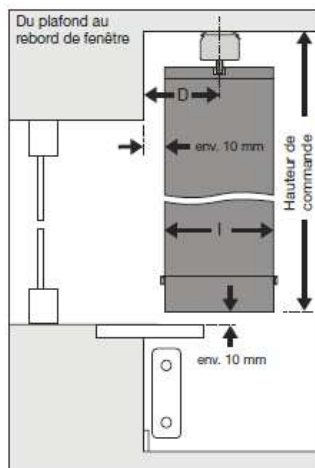
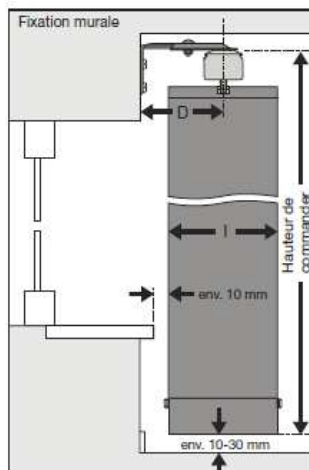
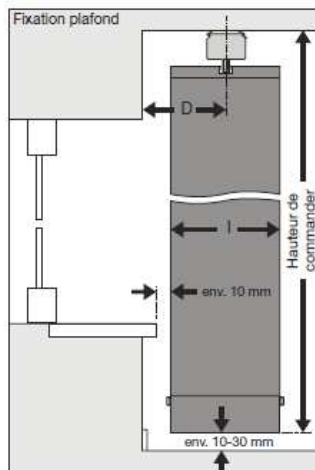

Couleurs

Couleurs des rails :

aluminium anodisé ou revêtement par poudre en blanc.
 Revêtement par poudre en brun ou coloris spéciaux (tons RAL)
 disponible contre paiement d'un supplément.

Pièces en matières plastiques appropriées en gris, blanc, et brun.

Refoulement des lamelles

Stores droits

Refoulement au choix : à gauche, à droite,
 au centre ou divisé (sauf avis contraire).

Stores Trapèze

Refoulement sur le côté haut du store.

Stores cintrés à la verticale

Refoulement au centre du store ou sur le côté le plus élevé du store.

Stores cintrés à l'horizontale

Refoulement au choix : à gauche, à droite, au centre ou divisé (sauf avis contraire).

Largeur du paquet

Dépend du nombre et de la largeur des lamelles
 (tableau des largeurs du paquet repris dans la liste de prix).

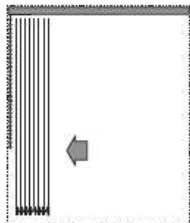

Refoulement
 Latéral côté
 manoeuvre (A)

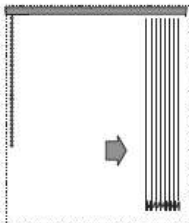

Refoulement
 Latéral côté
 opposé à la
 manoeuvre (B)

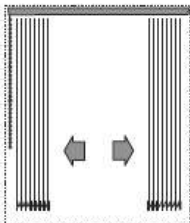

Refoulement
 Ouverture
 centrale (C)

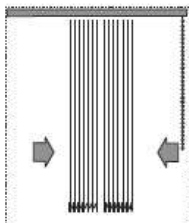

Refoulement au
 centre (D)

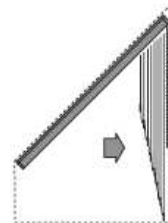

Refoulement sur le côté
 haut du store pour les
 stores Trapèze.

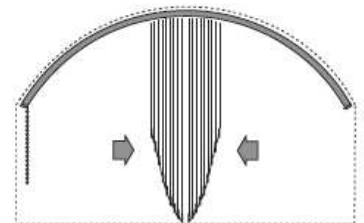

Refoulement au centre du store ou à
 l'endroit le plus élevé du store pour les
 stores cintrés à la verticale.

